

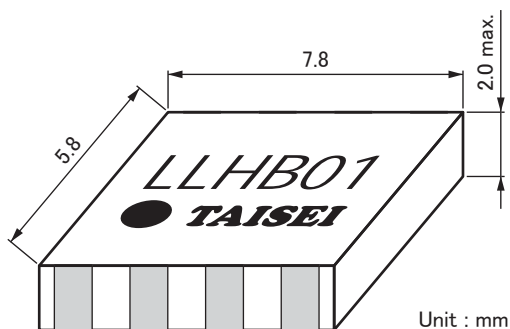

**LLHB6801-0200-G (170~230MHz)**  
Laminated 90 deg. 3dB Hybrid LLHB6801-0200-G

形状寸法 Configuration, Dimensions



等価回路 Schematics

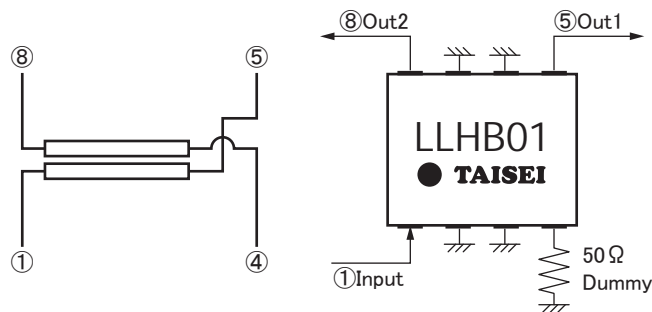

- ① Input Port
- ②,③ GND
- ④ Termination
- ⑤ Out1 Port (-90 deg.)
- ⑥,⑦ GND
- ⑧ Out2 Port (0 deg.)

仕様 Specification

製品番号 Style No.	挿入損失 Insertion Loss [dB]	アイソレーション Isolation [dB]	出力端子間振幅偏差 Amplitude Balance [dB]	出力端子間位相差 Phase Balance [deg.]	VSWR	最大入力電力 Max. Input Power [W]
LLHB6801-0200-G	3.6 max.	20.0 min.	0.5 max.	90 ± 3	1.2 max.	5 max.

- ・使用温度範囲 -40~+85°C
- ・本製品はRoHS対応製品です。

- ・Operating Temperature Range -40~+85°C
- ・This Products is made with RoHS.

特性例 Typical Performance

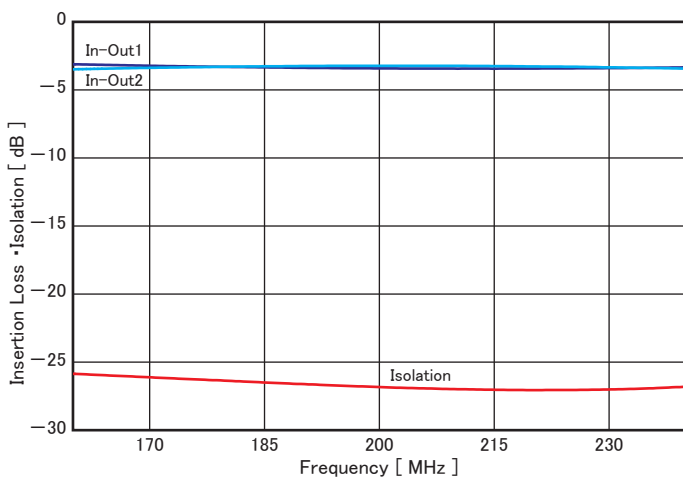

推奨パッド寸法 Recommendable Footprint

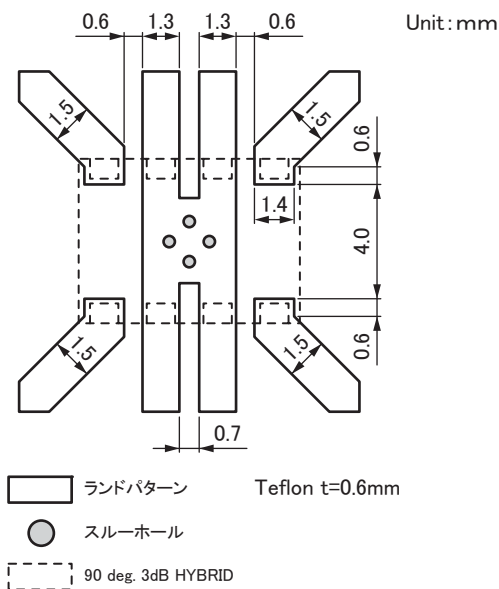

★製品仕様は、改良のため変更することがあります。Specifications of products are subject to change without notice.



株式会社 **MKT TAISEI**

【本 社】〒171-0022 東京都豊島区南池袋3-10-8 第1野萩ビル  
TEL: (03) 3982-0029 (代) FAX: (03) 3986-1537 E-mail: info@mkt-taisei.com  
【関西営業所】〒532-0011 大阪市淀川区西中島3-18-9 新大阪日大ビル513  
TEL: (06) 6390-7264 FAX: (06) 6390-6945 E-mail: mkt-k@wonder.ocn.ne.jp

**MKT TAISEI Co.,Ltd.**

【 Head Office 】 3-10-8, Nohagi 1st Bldg, Minami-Ikebukuro, Toshima-ku, Tokyo, 171-0022, Japan.  
PHONE : 81-3-3982-0029 FAX : 81-3-3986-1537 E-mail : info@mkt-taisei.com  
【 Kansai Branch 】 3-18-9, Nishi-Nakajima, Yodogawa-ku, Osaka-City, 532-0011, Japan.  
PHONE : 81-6-6390-7264 FAX : 81-6-6390-6945 E-mail : mkt-k@wonder.ocn.ne.jp



**LLHB5402-0665-G (470~860MHz)**  
Laminated 90 deg. 3dB Hybrid LLHB5402-0665-G

形状寸法 *Configuration, Dimensions*

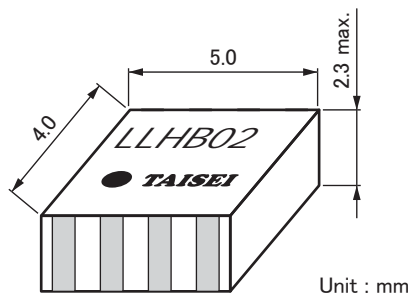

等価回路 *Schematics*

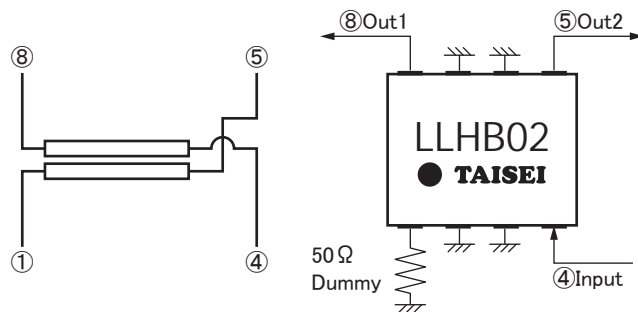

- ① Termination
- ②,③ GND
- ④ Input Port
- ⑤ Out2 Port (0 deg.)
- ⑥,⑦ GND
- ⑧ Out1 Port (-90 deg.)

仕様 *Specification*

製品番号 Style No.	挿入損失 Insertion Loss [dB]	アイソレーション Isolation [dB]	出力端子間振幅偏差 Amplitude Balance [dB]	出力端子間位相差 Phase Balance [deg.]	VSWR	最大入力電力 Max. Input Power [W]
LLHB5402-0665-G	3.2 ± 1	15.0 min.	0.6 max.	90 ± 3	1.7 max.	3 max.

- ・使用温度範囲 -40~+85°C
- ・本製品はRoHS対応製品です。

- ・Operating Temperature Range -40~+85°C
- ・This Products is made with RoHS.

特性例 *Typical Performance*

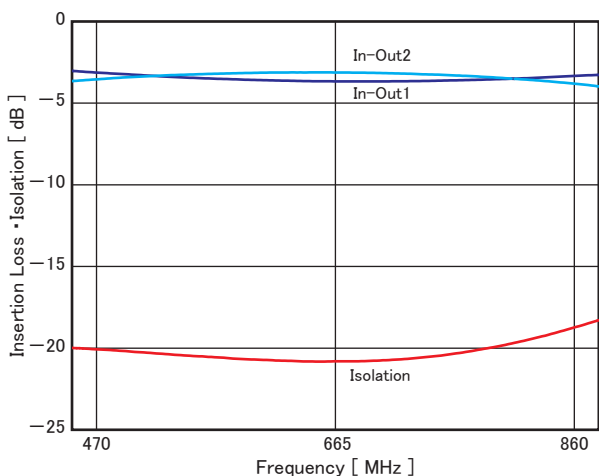

推奨パッド寸法 *Recommendable Footprint*

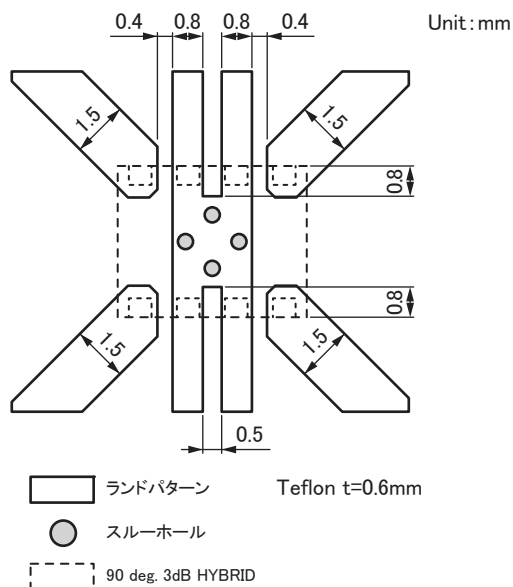

★製品仕様は、改良のため変更することがあります。Specifications of products are subject to change without notice.

llhb5402-0665-g-12



株式会社 **MKT TAISEI**

【本社】〒171-0022 東京都豊島区南池袋3-10-8 第1野萩ビル  
TEL: (03) 3982-0029 (代) FAX: (03) 3986-1537 E-mail: info@mkt-taisei.com  
【関西営業所】〒532-0011 大阪市淀川区西中島3-18-9 新大阪日大ビル513  
TEL: (06) 6390-7264 FAX: (06) 6390-6945 E-mail: mkt-k@wonder.ocn.ne.jp

http://www.mkt-taisei.co.jp/

**MKT TAISEI Co.,Ltd.**

【Head Office】3-10-8, Nohagi 1st Bldg, Minami-Ikebukuro, Toshima-ku, Tokyo, 171-0022, Japan.  
PHONE: 81-3-3982-0029 FAX: 81-3-3986-1537 E-mail: info@mkt-taisei.com  
【Kansai Branch】3-18-9, Nishi-Nakajima, Yodogawa-ku, Osaka-City, 532-0011, Japan.  
PHONE: 81-6-6390-7264 FAX: 81-6-6390-6945 E-mail: mkt-k@wonder.ocn.ne.jp



3216サイズ LLHB31B2-1475-G (1425~1525MHz)  
EIA SIZE 1206 LLHB31B2-1475-G

寸法/等価回路 Dimensions / Schematics

Unit: mm

Top View

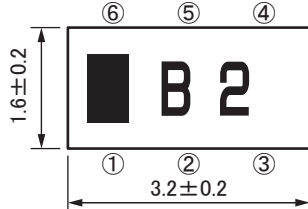

Side View

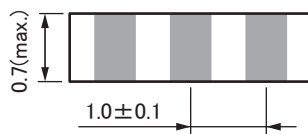

Bottom View

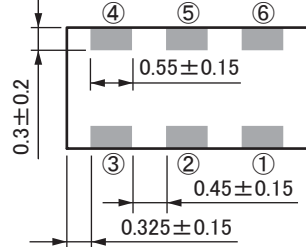

- ① OUT 1    ④ IN
- ② GND     ⑤ GND
- ③ OUT 2   ⑥ TERMINATION

\* 本製品はRoHS対応製品です。  
[推奨温度プロファイル]

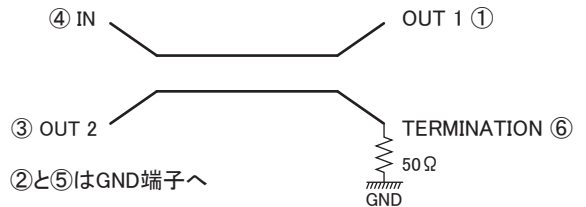

\* 上記50Ω(ダミー)抵抗は本製品内には内蔵していません。

伝送・VSWR・位相 データ Transmission / VSWR / Phase Data

Transmission

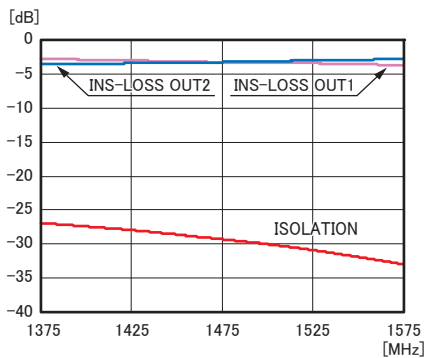

VSWR

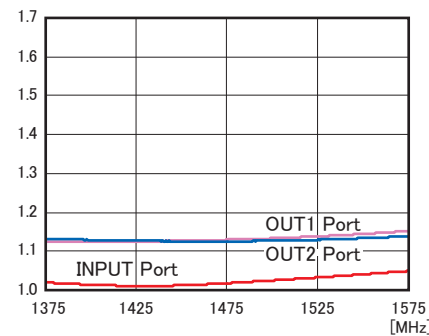

Phase

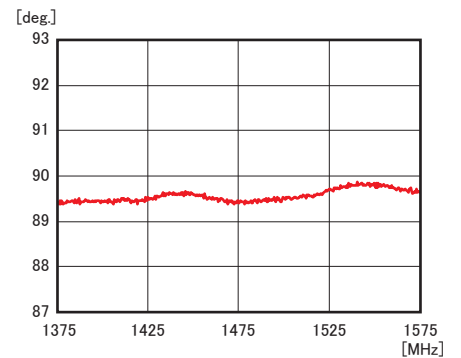

仕様 Specification

製品番号 Style No.	LLHB31B2-1475-G
周波数範囲 Frequency Range	1425~1525 MHz
公称入出力 Z <sub>0</sub> Nominal In/Out Z <sub>0</sub>	50Ω
挿入損失 Insertion Loss	4.0 dB max.
アイソレーション Isolation	15 dB min.
出力端子間振幅偏差 Amplitude Balance	1.0 dB max.
出力端子間位相差 Phase Deviation	90 ± 3 deg.
入出力端 VSWR In/Out VSWR	1.5 max.
最大入力電力 Max. Input Power	3 W
使用温度範囲 Working Temp. Range	-40 ~ +85 °C

\* 上掲の周波数帯は一例です。各周波数帯カスタム対応可能です。ご相談ください。

推奨パッド寸法 Recommended Pad Size

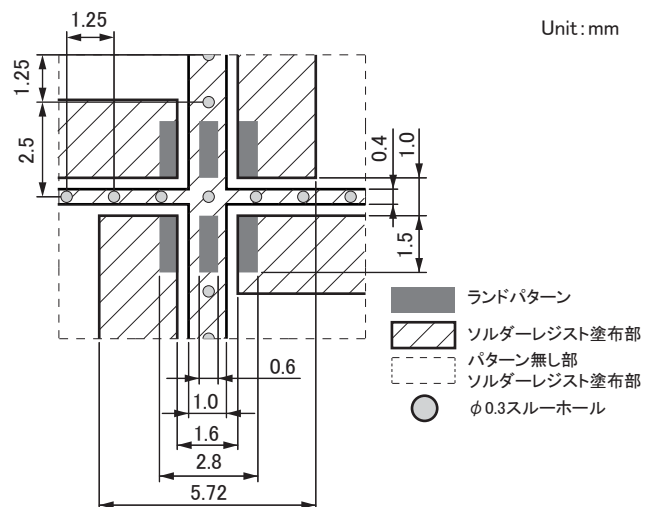

★製品仕様は、改良のため変更することがあります。Specifications of products are subject to change without notice.

llhb31B2-1475-p01-10



株式会社 **MKT TAISEI**

【本社】〒171-0022 東京都豊島区南池袋3-10-8 第1野萩ビル  
TEL: (03) 3982-0029 (代) FAX: (03) 3986-1537 E-mail: info@mkt-taisei.com  
【関西営業所】〒532-0011 大阪市淀川区西中島3-18-9 新大阪日大ビル513  
TEL: (06) 6390-7264 FAX: (06) 6390-6945 E-mail: mkt-k@wonder.ocn.ne.jp

**MKT TAISEI Co.,Ltd.**

【Head Office】3-10-8, Nohagi 1st Bldg, Minami-Ikebukuro, Toshima-ku, Tokyo, 171-0022, Japan.  
PHONE: 81-3-3982-0029 FAX: 81-3-3986-1537 E-mail: info@mkt-taisei.com  
【Kansai Branch】3-18-9, Nishi-Nakajima, Yodogawa-ku, Osaka-City, 532-0011, Japan.  
PHONE: 81-6-6390-7264 FAX: 81-6-6390-6945 E-mail: mkt-k@wonder.ocn.ne.jp



3216サイズ LLHB31B2-1475-G (1425~1525MHz)  
EIA SIZE 1206 LLHB31B2-1475-G

特性例 *Typical Performance*

*Insertion-Loss Data*

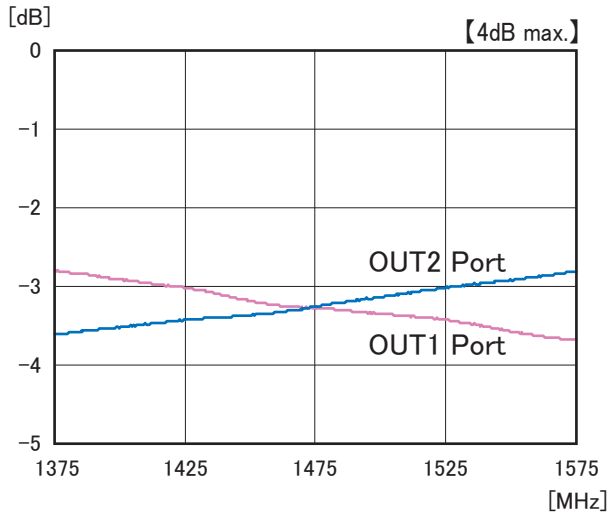

*Isolation Data*

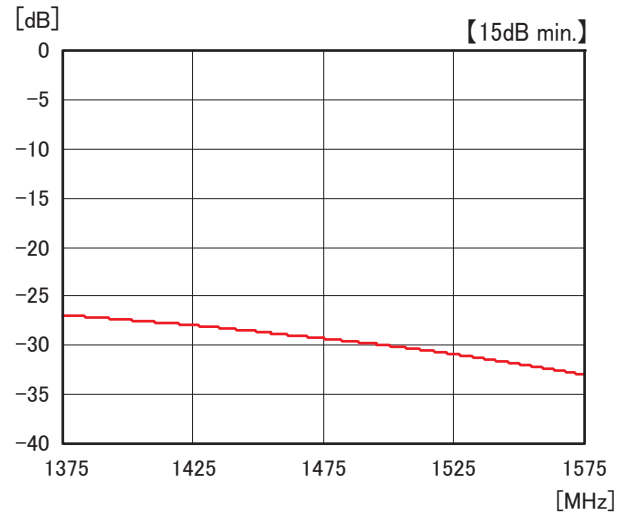

*VSWR Data*

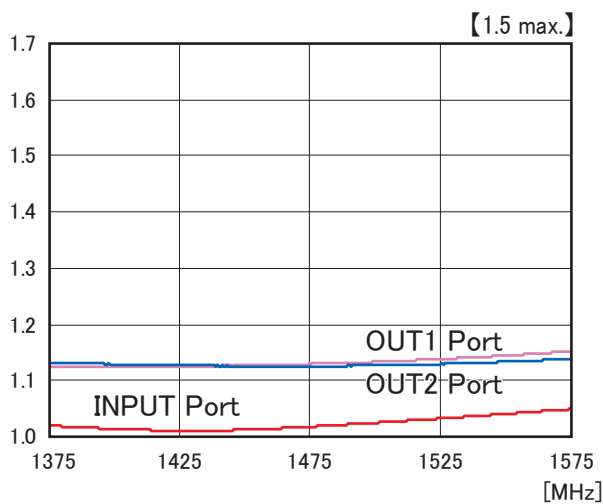

*Phase Data*

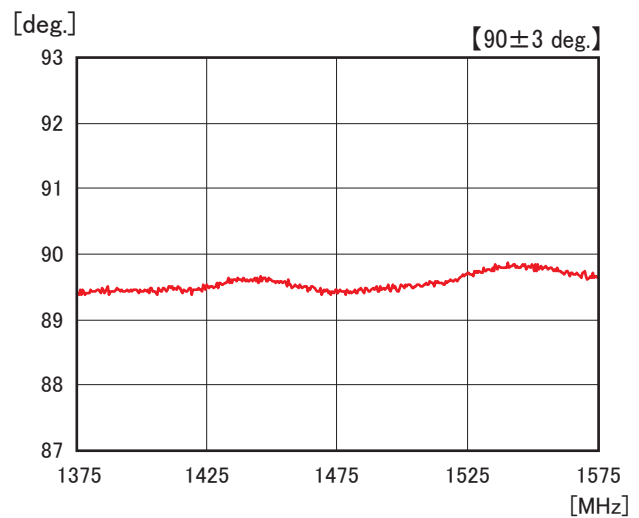

★製品仕様は、改良のため変更することがあります。Specifications of products are subject to change without notice.



株式会社 **MKT TAISEI**

【本 社】〒171-0022 東京都豊島区南池袋3-10-8 第1野萩ビル  
TEL: (03) 3982-0029 (代) FAX: (03) 3986-1537 E-mail: info@mkt-taisei.com  
【関西営業所】〒532-0011 大阪市淀川区西中島3-18-9 新大阪日大ビル513  
TEL: (06) 6390-7264 FAX: (06) 6390-6945 E-mail: mkt-k@wonder.ocn.ne.jp

**MKT TAISEI Co.,Ltd.**

【 Head Office 】 3-10-8, Nohagi 1st Bldg, Minami-Ikebukuro, Toshima-ku, Tokyo, 171-0022, Japan.  
PHONE : 81-3-3982-0029 FAX : 81-3-3986-1537 E-mail : info@mkt-taisei.com  
【 Kansai Branch 】 3-18-9, Nishi-Nakajima, Yodogawa-ku, Osaka-City, 532-0011, Japan.  
PHONE : 81-6-6390-7264 FAX : 81-6-6390-6945 E-mail : mkt-k@wonder.ocn.ne.jp



3216サイズ LLHB31B4-1915-G (1850~1980MHz)  
EIA SIZE 1206 LLHB31B4-1915-G

寸法/等価回路 *Dimensions / Schematics*

Unit: mm

Top View

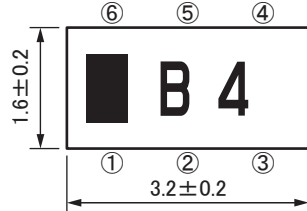

Side View

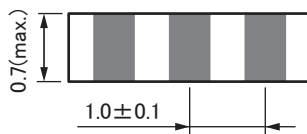

Bottom View

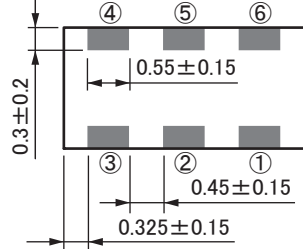

- ① OUT 1    ④ IN
- ② GND     ⑤ GND
- ③ OUT 2   ⑥ TERMINATION

\* 本製品はRoHS対応製品です。  
[推奨温度プロファイル]

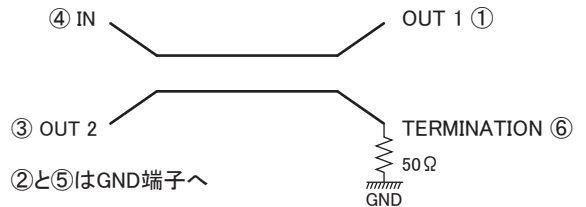

\* 上記50Ω(ダミー)抵抗は本製品内には内蔵していません。

伝送・VSWR・位相 データ *Transmission / VSWR / Phase Data*

Transmission

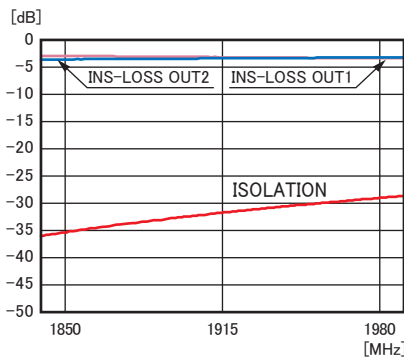

VSWR

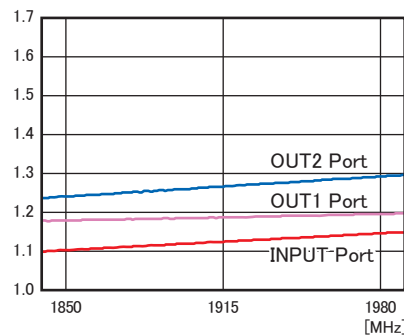

Phase

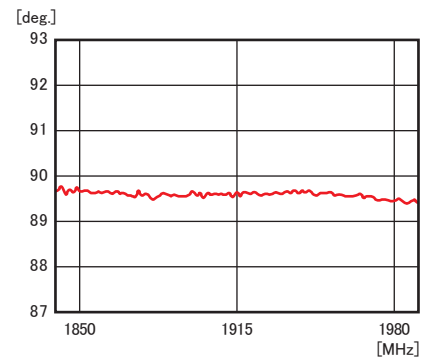

仕様 *Specification*

製品番号 Style No.	LLHB31B4-1915-G
周波数範囲 Frequency Range	1850~1980 MHz
公称入出力 Z <sub>0</sub> Nominal In/Out Z <sub>0</sub>	50 Ω
挿入損失 Insertion Loss	4.0 dB max.
アイソレーション Isolation	15 dB min.
出力端子間振幅偏差 Amplitude Balance	1.0 dB max.
出力端子間位相差 Phase Deviation	90 ± 3 deg.
入出力端 V S W R In/Out VSWR	1.5 max.
最大入力電力 Max. Input Power	3 W
使用温度範囲 Working Temp. Range	-40 ~ +85 °C

\* 上掲の周波数帯は一例です。各周波数帯カスタム対応可能です。ご相談ください。

推奨パッド寸法 *Recommended Pad Size*

Unit: mm

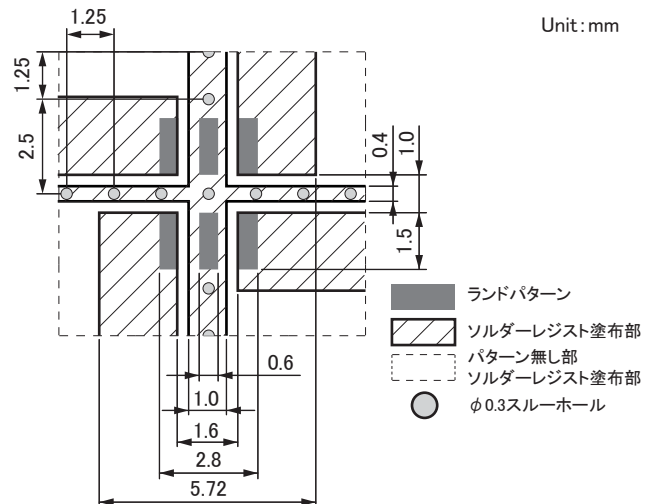

★製品仕様は、改良のため変更することがあります。Specifications of products are subject to change without notice.

llhb31B4-1915-p01-10



株式会社 **MKT TAISEI**

【本社】〒171-0022 東京都豊島区南池袋3-10-8 第1野萩ビル  
TEL: (03) 3982-0029 (代) FAX: (03) 3986-1537 E-mail: info@mkt-taisei.com  
【関西営業所】〒532-0011 大阪市淀川区西中島3-18-9 新大阪日大ビル513  
TEL: (06) 6390-7264 FAX: (06) 6390-6945 E-mail: mkt-k@wonder.ocn.ne.jp

**MKT TAISEI Co.,Ltd.**

【Head Office】3-10-8, Nohagi 1st Bldg, Minami-Ikebukuro, Toshima-ku, Tokyo, 171-0022, Japan.  
PHONE: 81-3-3982-0029 FAX: 81-3-3986-1537 E-mail: info@mkt-taisei.com  
【Kansai Branch】3-18-9, Nishi-Nakajima, Yodogawa-ku, Osaka-City, 532-0011, Japan.  
PHONE: 81-6-6390-7264 FAX: 81-6-6390-6945 E-mail: mkt-k@wonder.ocn.ne.jp



3216サイズ LLHB31B4-1915-G (1850~1980MHz)  
EIA SIZE 1206 LLHB31B4-1915-G

特性例 *Typical Performance*

*Insertion-Loss Data*

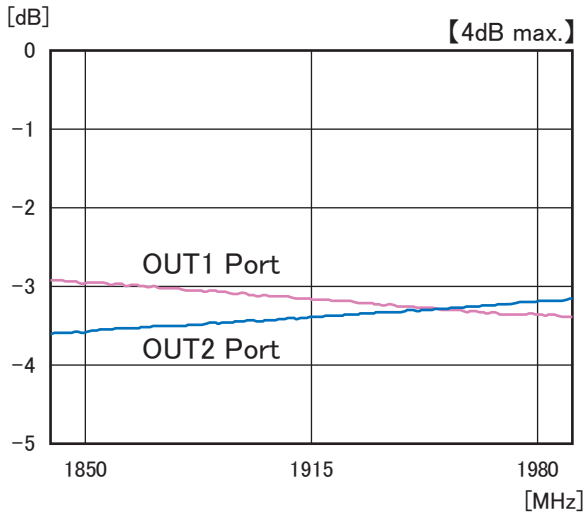

*Isolation Data*

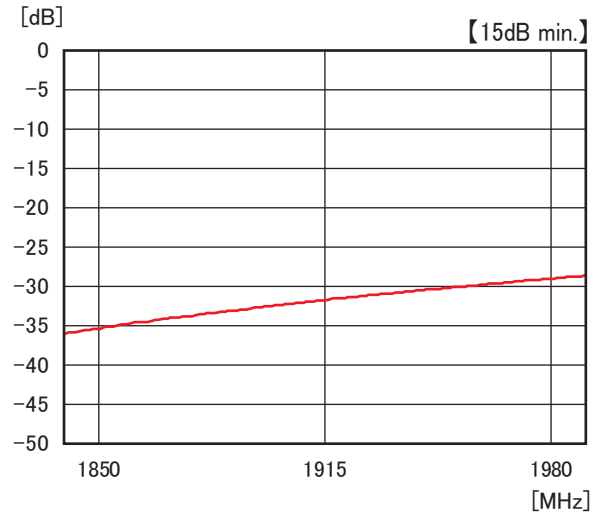

*VSWR Data*

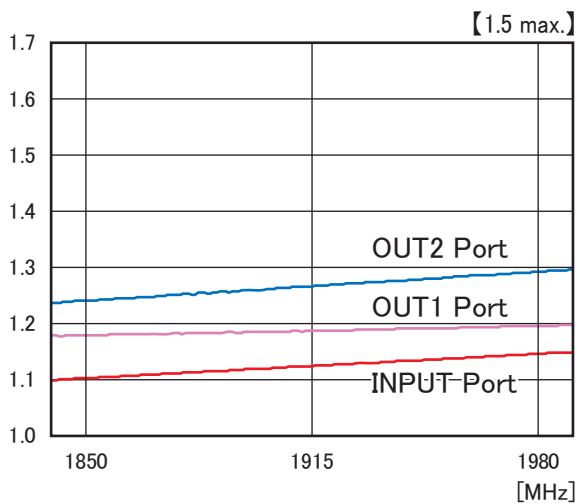

*Phase Data*

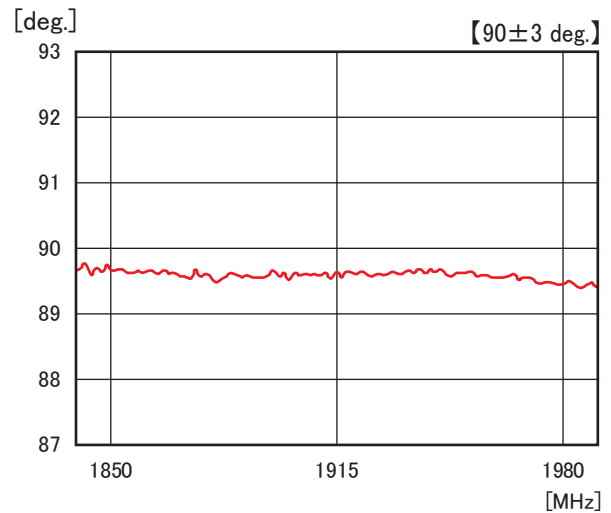

★製品仕様は、改良のため変更することがあります。Specifications of products are subject to change without notice.





3216サイズ LLHB31B5-2150-G (2100~2200MHz)  
EIA SIZE 1206 LLHB31B5-2150-G

寸法/等価回路 Dimensions / Schematics

Unit: mm

Top View

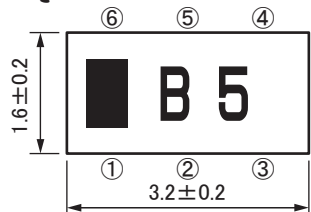

Side View

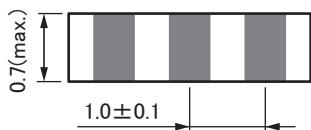

Bottom View

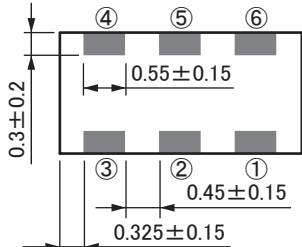

- ① OUT 1    ④ IN
- ② GND     ⑤ GND
- ③ OUT 2   ⑥ TERMINATION

\* 本製品はRoHS対応製品です。  
[推奨温度プロファイル]

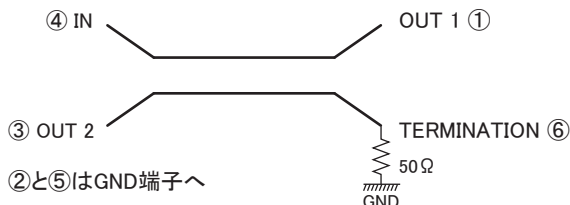

\* 上記50Ω(ダミー)抵抗は本製品内には内蔵していません。

伝送・VSWR・位相 データ Transmission / VSWR / Phase Data

Transmission

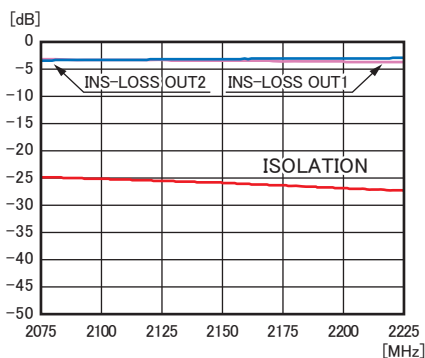

VSWR

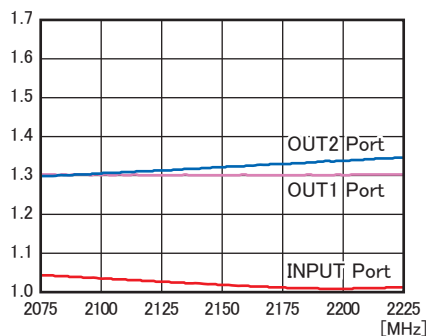

Phase

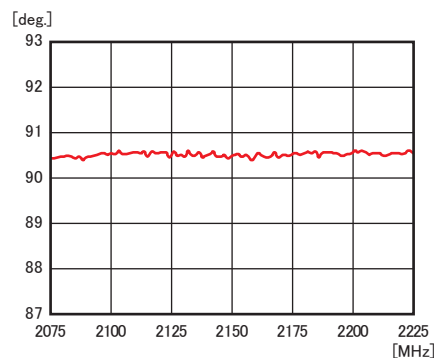

仕様 Specification

製品番号 Style No.	LLHB31B5-2150-G
周波数範囲 Frequency Range	2100~2200 MHz
公称入出力 Z <sub>0</sub> Nominal In/Out Z <sub>0</sub>	50 Ω
挿入損失 Insertion Loss	4.0 dB max.
アイソレーション Isolation	15 dB min.
出力端子間振幅偏差 Amplitude Balance	1.0 dB max.
出力端子間位相差 Phase Deviation	90 ± 3 deg.
入出力端 V S W R In/Out VSWR	1.5 max.
最大入力電力 Max. Input Power	3 W
使用温度範囲 Working Temp. Range	-40 ~ +85 °C

\* 上掲の周波数帯は一例です。各周波数帯カスタム対応可能です。ご相談ください。

推奨パッド寸法 Recommended Pad Size

Unit: mm

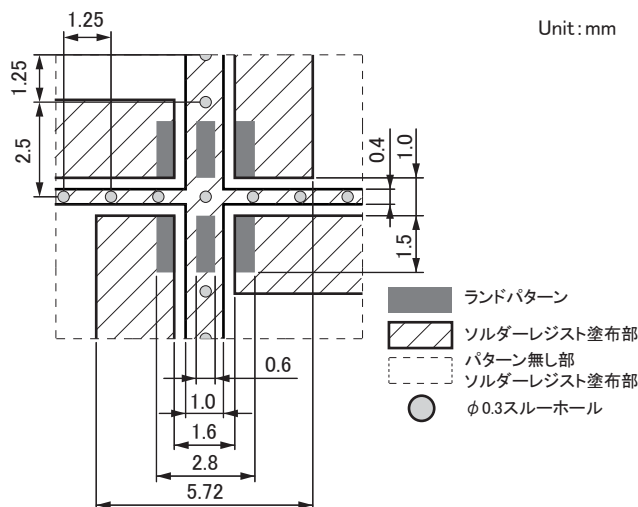

★製品仕様は、改良のため変更することがあります。Specifications of products are subject to change without notice.

llhb31B5-2150-p01-09

株式会社 **MKT TAISEI**

【本社】〒171-0022 東京都豊島区南池袋3-10-8 第1野萩ビル  
TEL: (03) 3982-0029 (代) FAX: (03) 3986-1537 E-mail: info@mkt-taisei.com  
【関西営業所】〒532-0011 大阪市淀川区西中島3-18-9 新大阪日大ビル513  
TEL: (06) 6390-7264 FAX: (06) 6390-6945 E-mail: mkt-k@wonder.ocn.ne.jp

**MKT TAISEI Co.,Ltd.**

【Head Office】3-10-8, Nohagi 1st Bldg, Minami-Ikebukuro, Toshima-ku, Tokyo, 171-0022, Japan.  
PHONE: 81-3-3982-0029 FAX: 81-3-3986-1537 E-mail: info@mkt-taisei.com  
【Kansai Branch】3-18-9, Nishi-Nakajima, Yodogawa-ku, Osaka-City, 532-0011, Japan.  
PHONE: 81-6-6390-7264 FAX: 81-6-6390-6945 E-mail: mkt-k@wonder.ocn.ne.jp





3216サイズ LLHB31B5-2150-G (2100~2200MHz)  
EIA SIZE 1206 LLHB31B5-2150-G

特性例 *Typical Performance*

*Insertion-Loss Data*

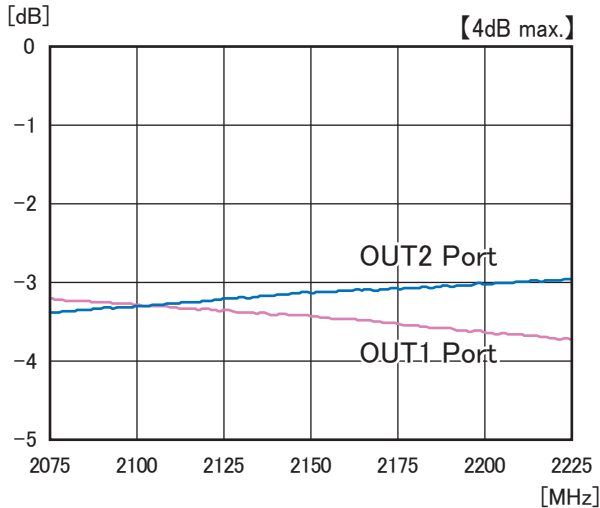

*Isolation Data*

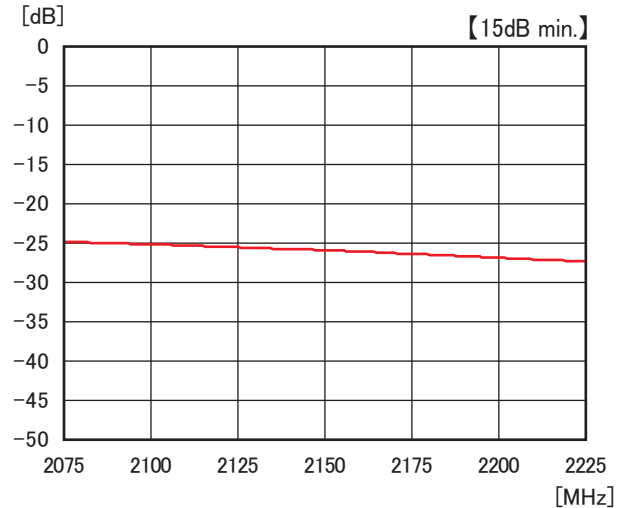

*VSWR Data*

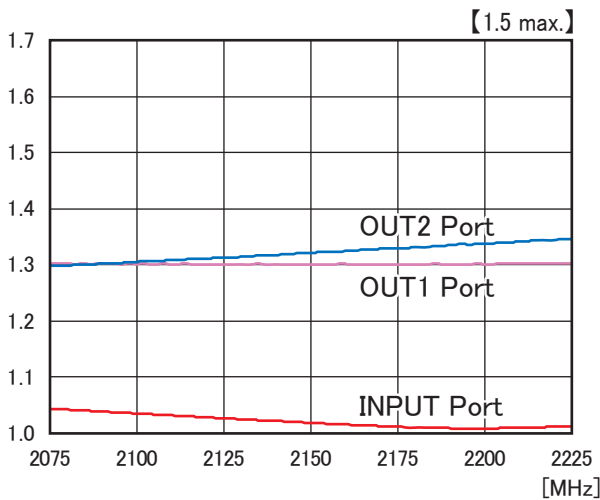

*Phase Data*

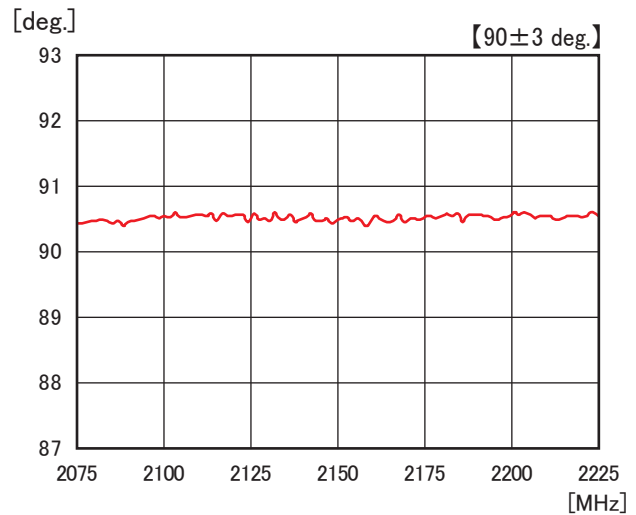

★製品仕様は、改良のため変更することがあります。Specifications of products are subject to change without notice.



株式会社 **MKT TAISEI**

【本 社】〒171-0022 東京都豊島区南池袋3-10-8 第1野萩ビル  
TEL: (03) 3982-0029 (代) FAX: (03) 3986-1537 E-mail: info@mkt-taisei.com  
【関西営業所】〒532-0011 大阪市淀川区西中島3-18-9 新大阪日大ビル513  
TEL: (06) 6390-7264 FAX: (06) 6390-6945 E-mail: mkt-k@wonder.ocn.ne.jp

**MKT TAISEI Co.,Ltd.**

【 Head Office 】 3-10-8, Nohagi 1st Bldg, Minami-Ikebukuro, Toshima-ku, Tokyo, 171-0022, Japan.  
PHONE : 81-3-3982-0029 FAX : 81-3-3986-1537 E-mail : info@mkt-taisei.com  
【 Kansai Branch 】 3-18-9, Nishi-Nakajima, Yodogawa-ku, Osaka-City, 532-0011, Japan.  
PHONE : 81-6-6390-7264 FAX : 81-6-6390-6945 E-mail : mkt-k@wonder.ocn.ne.jp





3216サイズ LLHB31B6-2450-G (2400~2500MHz)  
EIA SIZE 1206 LLHB31B6-2450-G

寸法/等価回路 *Dimensions / Schematics*

Unit: mm

Top View

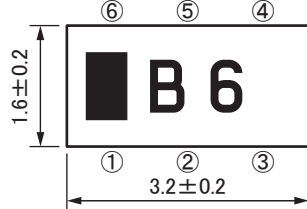

Side View

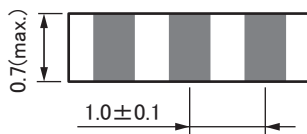

Bottom View

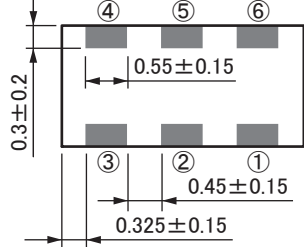

- ① OUT 1    ④ IN
- ② GND     ⑤ GND
- ③ OUT 2   ⑥ TERMINATION

\* 本製品はRoHS対応製品です。  
[推奨温度プロファイル]

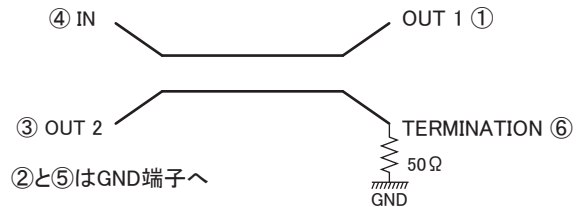

\* 上記50Ω(ダミー)抵抗は本製品内には内蔵していません。

伝送・VSWR・位相 データ *Transmission / VSWR / Phase Data*

Transmission

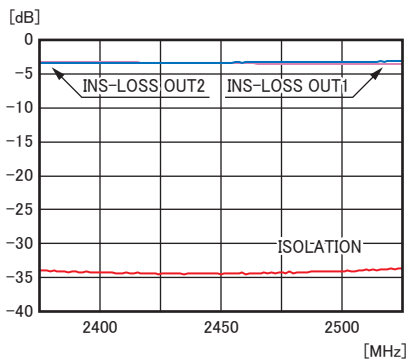

VSWR

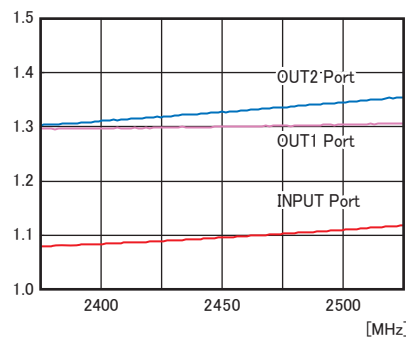

Phase

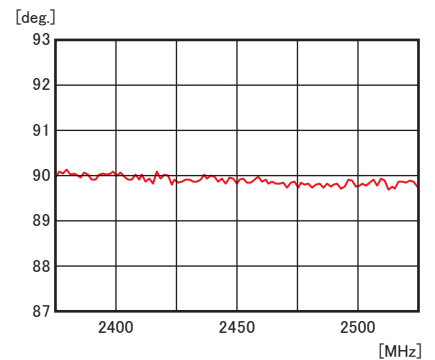

仕様 *Specification*

製品番号 Style No.	LLHB31B6-2450-G
周波数範囲 Frequency Range	2400~2500 MHz
公称入出力 Z <sub>0</sub> Nominal In/Out Z <sub>0</sub>	50Ω
挿入損失 Insertion Loss	4.0 dB max.
アイソレーション Isolation	15 dB min.
出力端子間振幅偏差 Amplitude Balance	1.0 dB max.
出力端子間位相差 Phase Deviation	90 ± 3 deg.
入出力端 V S W R In/Out VSWR	1.5 max.
最大入力電力 Max. Input Power	3 W
使用温度範囲 Working Temp. Range	-40 ~ +85 °C

\* 上掲の周波数帯は一例です。各周波数帯カスタム対応可能です。ご相談ください。

推奨パッド寸法 *Recommended Pad Size*

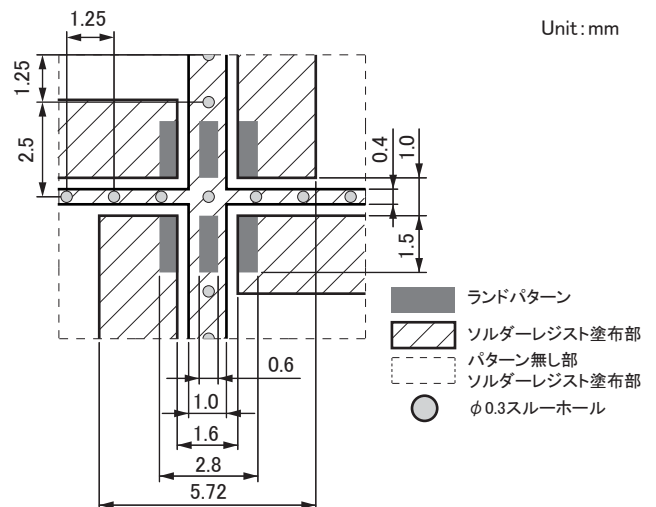

★製品仕様は、改良のため変更することがあります。Specifications of products are subject to change without notice.

llhb31B6-2450-p01-16



株式会社 **MKT TAISEI**

【本社】〒171-0022 東京都豊島区南池袋3-10-8 第1野萩ビル  
TEL: (03) 3982-0029 (代) FAX: (03) 3986-1537 E-mail: info@mkt-taisei.com  
【関西営業所】〒532-0011 大阪府淀川区西中島3-18-9 新大阪日大ビル513  
TEL: (06) 6390-7264 FAX: (06) 6390-6945 E-mail: mkt-k@wonder.ocn.ne.jp

**MKT TAISEI Co.,Ltd.**

【Head Office】3-10-8, Nohagi 1st Bldg, Minami-Ikebukuro, Toshima-ku, Tokyo, 171-0022, Japan.  
PHONE: 81-3-3982-0029 FAX: 81-3-3986-1537 E-mail: info@mkt-taisei.com  
【Kansai Branch】3-18-9, Nishi-Nakajima, Yodogawa-ku, Osaka-City, 532-0011, Japan.  
PHONE: 81-6-6390-7264 FAX: 81-6-6390-6945 E-mail: mkt-k@wonder.ocn.ne.jp



3216サイズ LLHB31B6-2450-G (2400~2500MHz)  
EIA SIZE 1206 LLHB31B6-2450-G

特性例 *Typical Performance*

*Insertion-Loss Data*

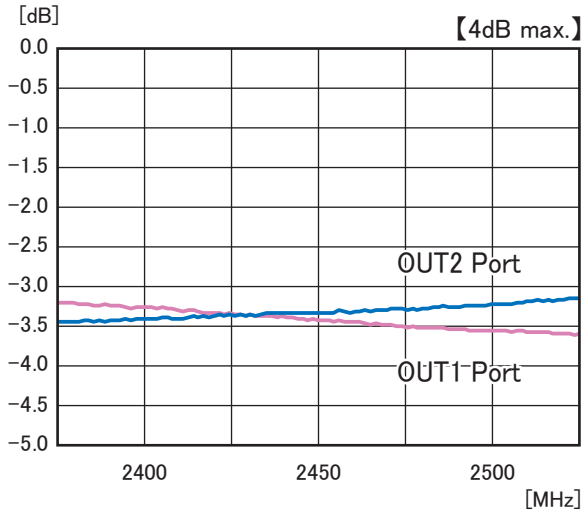

*Isolation Data*

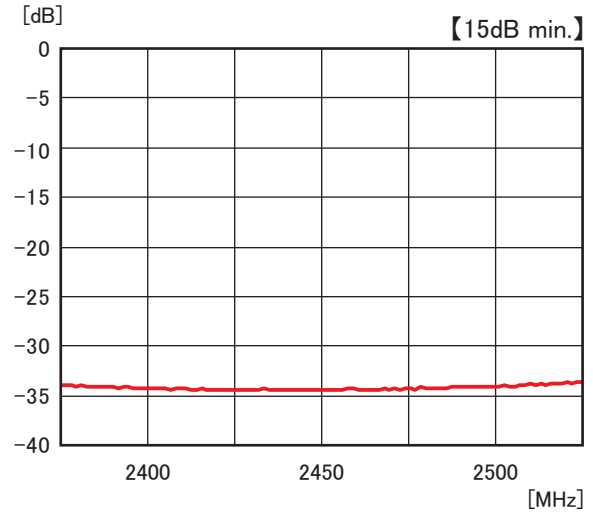

*VSWR Data*

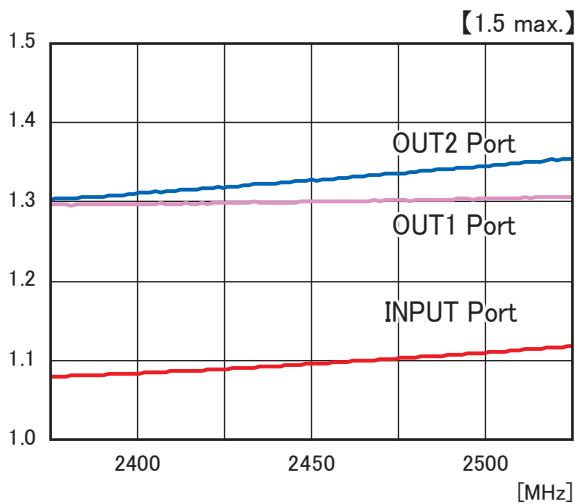

*Phase Data*

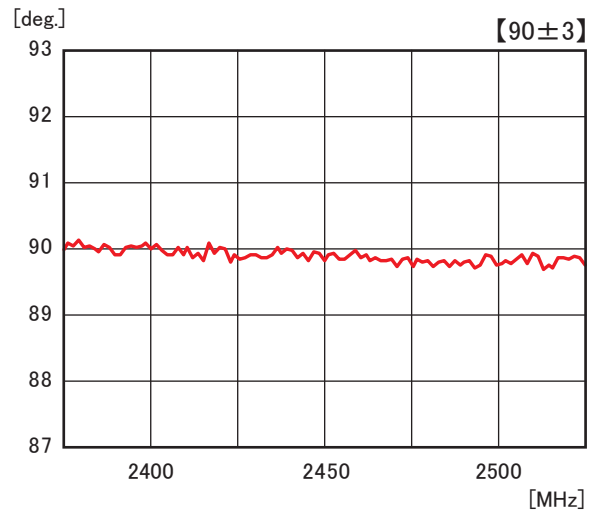

★製品仕様は、改良のため変更することがあります。Specifications of products are subject to change without notice.



株式会社 **MKT TAISEI**

【本 社】〒171-0022 東京都豊島区南池袋3-10-8 第1野萩ビル  
TEL: (03) 3982-0029 (代) FAX: (03) 3986-1537 E-mail: info@mkt-taisei.com  
【関西営業所】〒532-0011 大阪市淀川区西中島3-18-9 新大阪日大ビル513  
TEL: (06) 6390-7264 FAX: (06) 6390-6945 E-mail: mkt-k@wonder.ocn.ne.jp

**MKT TAISEI Co.,Ltd.**

【 Head Office 】 3-10-8, Nohagi 1st Bldg, Minami-Ikebukuro, Toshima-ku, Tokyo, 171-0022, Japan.  
PHONE : 81-3-3982-0029 FAX : 81-3-3986-1537 E-mail : info@mkt-taisei.com  
【 Kansai Branch 】 3-18-9, Nishi-Nakajima, Yodogawa-ku, Osaka-City, 532-0011, Japan.  
PHONE : 81-6-6390-7264 FAX : 81-6-6390-6945 E-mail : mkt-k@wonder.ocn.ne.jp



WiMAX

3216サイズ LLHB31B7-2600-G (2500~2700MHz)  
EIA SIZE 1206 LLHB31B7-2600-G

寸法/等価回路 Dimensions / Schematics

Unit: mm

Top View

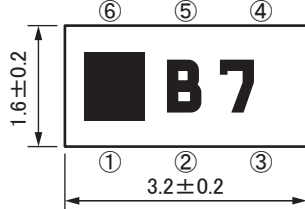

Side View

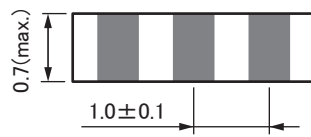

Bottom View

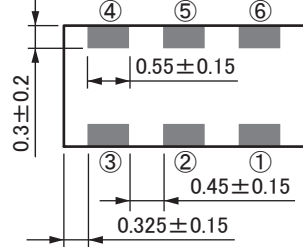

- ① OUT 1    ④ IN
- ② GND      ⑤ GND
- ③ OUT 2    ⑥ TERMINATION

\* 本製品はRoHS対応製品です。  
[推奨温度プロファイル]

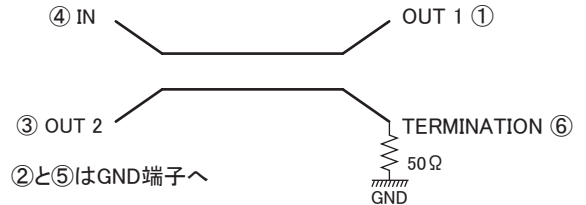

\* 上記50Ω(ダミー)抵抗は本製品内には内蔵していません。

伝送・VSWR・位相 データ Transmission / VSWR / Phase Data

Transmission

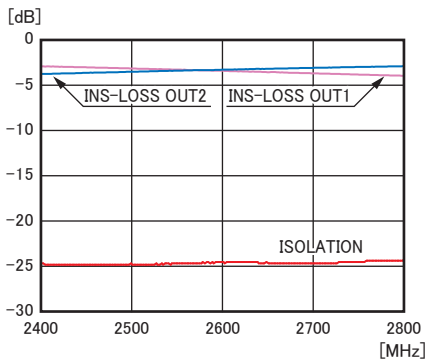

VSWR

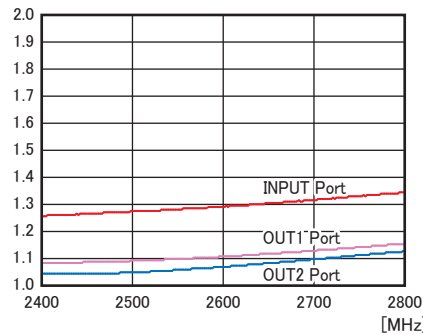

Phase

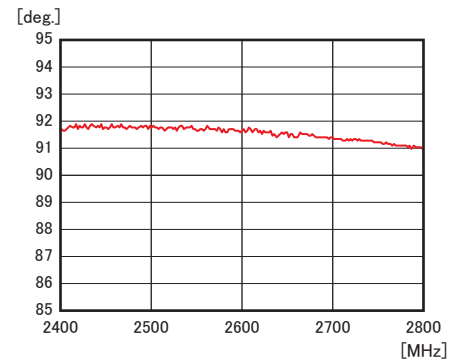

仕様 Specification

製品番号 Style No.	LLHB31B7-2600-G
周波数範囲 Frequency Range	2500~2700 MHz
公称入出力 Z <sub>0</sub> Nominal In/Out Z <sub>0</sub>	50 Ω
挿入損失 Insertion Loss	4.0 dB max.
アイソレーション Isolation	15 dB min.
出力端子間振幅偏差 Amplitude Balance	1.0 dB max.
出力端子間位相差 Phase Deviation	90 ± 3 deg.
入出力端 V S W R In/Out VSWR	1.5 max.
最大入力電力 Max. Input Power	3 W
使用温度範囲 Working Temp. Range	-40 ~ +85 °C

\* 上掲の周波数帯は一例です。各周波数帯カスタム対応可能です。ご相談ください。

推奨パッド寸法 Recommended Pad Size

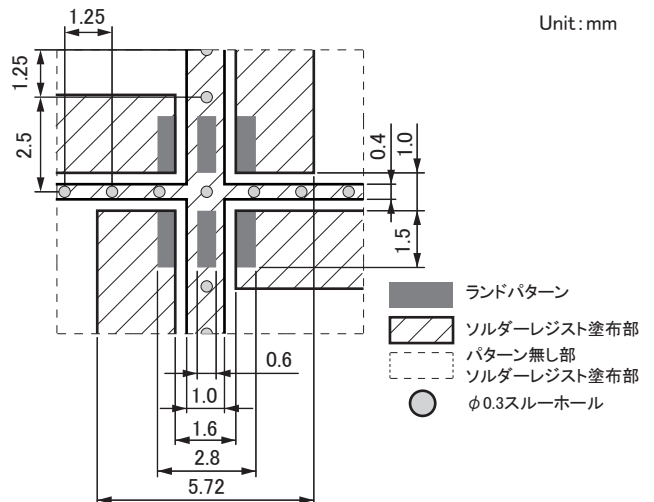

★製品仕様は、改良のため変更することがあります。Specifications of products are subject to change without notice.

llhb31B7-2600-p01-05



株式会社 **MKT TAISEI**

【本社】〒171-0022 東京都豊島区南池袋3-10-8 第1野萩ビル  
TEL: (03) 3982-0029 (代) FAX: (03) 3986-1537 E-mail: info@mkt-taisei.com  
【関西営業所】〒532-0011 大阪府淀川区西中島3-18-9 新大阪日大ビル513  
TEL: (06) 6390-7264 FAX: (06) 6390-6945 E-mail: mkt-k@wonder.ocn.ne.jp

**MKT TAISEI Co.,Ltd.**

【Head Office】3-10-8, Nohagi 1st Bldg, Minami-Ikebukuro, Toshima-ku, Tokyo, 171-0022, Japan.  
PHONE: 81-3-3982-0029 FAX: 81-3-3986-1537 E-mail: info@mkt-taisei.com  
【Kansai Branch】3-18-9, Nishi-Nakajima, Yodogawa-ku, Osaka-City, 532-0011, Japan.  
PHONE: 81-6-6390-7264 FAX: 81-6-6390-6945 E-mail: mkt-k@wonder.ocn.ne.jp



WiMAX

3216サイズ LLHB31B7-2600-G (2500~2700MHz)  
EIA SIZE 1206 LLHB31B7-2600-G

特性例 *Typical Performance*

*Insertion-Loss Data*

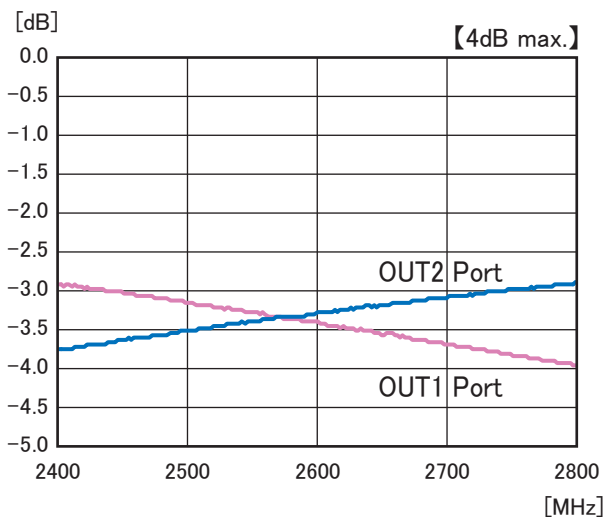

*Isolation Data*

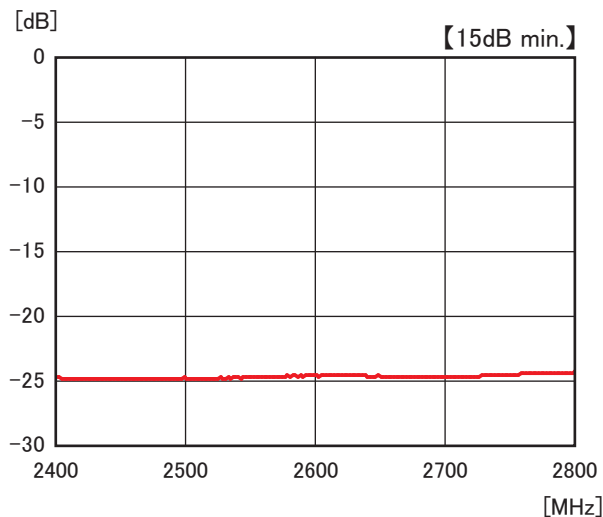

*VSWR Data*

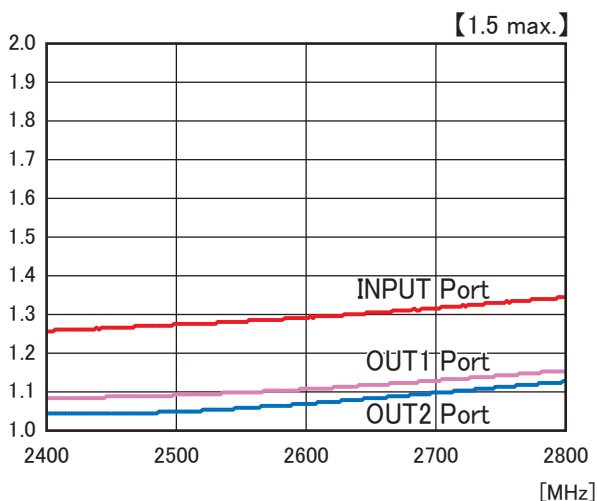

*Phase Data*

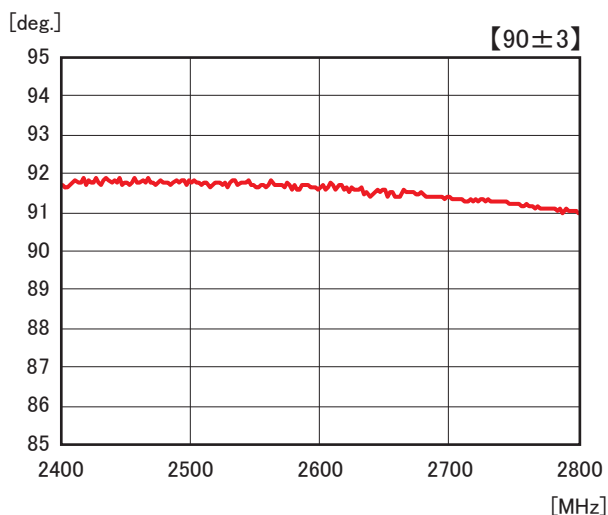

★製品仕様は、改良のため変更することがあります。Specifications of products are subject to change without notice.

llhb31b7-2600\_diagram-04



株式会社 **MKT TAISEI**

【本 社】〒171-0022 東京都豊島区南池袋3-10-8 第1野萩ビル  
TEL: (03) 3982-0029 (代) FAX: (03) 3986-1537 E-mail: info@mkt-taisei.com  
【関西営業所】〒532-0011 大阪市淀川区西中島3-18-9 新大阪日大ビル513  
TEL: (06) 6390-7264 FAX: (06) 6390-6945 E-mail: mkt-k@wonder.ocn.ne.jp

<http://www.mkt-taisei.co.jp/>

**MKT TAISEI Co.,Ltd.**

【 Head Office 】 3-10-8, Nohagi 1st Bldg, Minami-Ikebukuro, Toshima-ku, Tokyo, 171-0022, Japan.  
PHONE : 81-3-3982-0029 FAX : 81-3-3986-1537 E-mail : info@mkt-taisei.com  
【 Kansai Branch 】 3-18-9, Nishi-Nakajima, Yodogawa-ku, Osaka-City, 532-0011, Japan.  
PHONE : 81-6-6390-7264 FAX : 81-6-6390-6945 E-mail : mkt-k@wonder.ocn.ne.jp